

## Régulateur de débit proportionnel à 2-voies en cartouche

- ◆ a action directe
- ◆  $Q_{max} = 28$  l/min
- ◆  $Q_{Nmax} = 25$  l/min
- ◆  $p_{max} = 350$  bar

### M22 x 1,5 ISO 7789

Ex db IIC T6, T4 Gb (Zone 1)  
 Ex tb III C T80 °C, T130 °C Db (Zone 21)  
 Ex db I Mb  
 ⓧ II 2 G Ex db IIC T6, T4  
 ⓧ II 2 D Ex tb III C T80 °C, T130 °C  
 ⓧ I M2 Ex db I Mb  
 Class I, Division 1, Group A, B, C, D T4  
 Class II & III, Division I, Group E, F, G T4

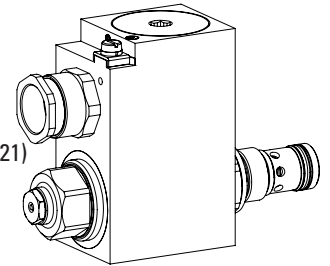

## DESCRIPTION

Régulateur de débit proportionnel à action directe compensé en charge en construction cartouche à visser pour logement selon norme ISO 7789. En l'absence d'excitation de l'électro-aimant, le tiroir de commande est maintenu en position fermée par un ressort. Le changement du courant électrique est suivi par un changement du débit volumétrique proportionnel. De l'entrée (1), le fluide passe par un tiroir d'étranglement et de réglage à la sortie réglée (2). La bobine électro-magnétique antidéflagrante encapsulée étanche à la pression empêche qu'une explosion interne puisse forcer à l'extérieur ainsi qu'une température de surface inflammable.

## UTILISATION

Les régulateurs de débit proportionnels sont indiqués pour le contrôle de vitesse précis, où le courant de charge doit être maintenu constant indépendamment de la pression d'entrée et de sortie. Ces valves sont indiquées pour l'utilisation dans les domaines avec danger d'explosion, à ciel ouvert ainsi que dans des mines. La cartouche à visser est parfaitement indiquée pour l'installation dans les blocs forés et est installée dans des plaques sandwich (système modulaire vertical) ainsi que dans des plaques à flasquer (feuilles correspondantes dans ce registre). Pour l'usinage du logement de cartouche dans des blocs en acier ou en aluminium, des outils de logement sont à disposition (en location ou en vente). Veuillez consulter les feuilles du registre 2.13.

## CODIFICATION

		Q		N		B		PM22		-		-		/		/		-		-		#			
Régulateur de débit																									
Normalement fermée																									
Proportionnel, Exécution antidéflagrante Ex d																									
Cartouche à visser M22 x 1,5																									
Plage de débit volumétrique nominal $Q_N$		3,2 l/min	<input type="text" value="3,2"/>	16 l/min	<input type="text" value="16"/>	8 l/min	<input type="text" value="8"/>	25 l/min	<input type="text" value="25"/>																
Tension nominale $U_N$		12 VDC	<input type="text" value="G12"/>	24 VDC	<input type="text" value="G24"/>																				
Puissance nominale $P_N$		15 W	<input type="text" value="L15"/>	Température d'ambiance jusqu'à: 70 °C																					
Attestation		ATEX, UKEX, IECEx, EAC, CCC Australia	<input type="text" value="AU"/>	UL / CSA	<input type="text" value="UL-M187"/>																				
Matière des joints		NBR	<input type="text" value=""/>	FKM (Viton)	<input type="text" value="D1"/>																				
Options		sans amplificateur	<input type="text" value="M248"/>																						
Indice de changement (modifié par l'usine)																									

2.6-634

**SYMBOLE**

Simplifié

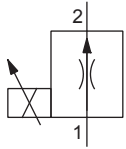

Détaillé QN...

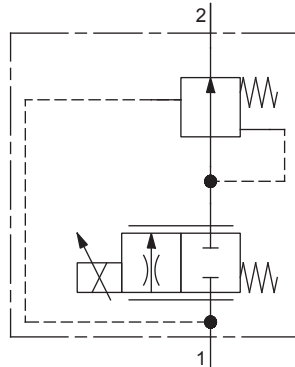
**DONNEES GENERALES**

Dénomination	Régulateur de débit proportionnel à 2-voies
Construction	A action directe
Fixation	Construction cartouche à visser
Grandeur nominale	M22 x 1,5 selon norme ISO 7789
Actionnement	Electro-aimant antidéflagrant proportionnel
Température d'ambiance	<b>Service en tant que T4</b> -25...+70 °C (L15)
Poids	1,85 kg
MTTFd	150 années

**DONNEES HYDRAULIQUES**

Pression de service	$p_{max} = 350 \text{ bar}$
Débit volumétrique maximal	$Q_{max} = 28 \text{ l/min}$
Débit volumétrique minimal	$Q_{min} = 0,1 \text{ l/min}$
Sens d'écoulement	1 → 2
Débit de fuite	Voir courbe
Palier de débit volumétrique nominal	$Q_N = 3,2; 8; 16; 25 \text{ l/min}$
Hystérèse	≤ 7 % avec signal dither optimal
Répétabilité	≤ 3 % avec signal dither optimal
Fluide	Huiles minérales, autres sur demande
Plage de viscosité	12 mm <sup>2</sup> /s...320 mm <sup>2</sup> /s
Plage de température fluide	<b>Service en tant que T4</b> NBR -25...+70 °C (L15) FKM -20...+70 °C (L15)
Degré de pollution	Classe 18 / 16 / 13
Filtration	Filtration recommandée β 6...10 ≥ 75, voir feuille 1.0-50

**CERTIFICATS**

	Surface	Mining	Standard -25 °C à...	M248 Electro- nique
ATEX / UKEX	x	x	x	x
IECEX	x	x	x	x
CCC	x	x	x	x
EAC	x	x	x	x
Australia	x	x	x	
MA		x	x	x
UL / CSA	x		x	x

 Les certificats se trouvent sur [www.wandfluh.com](http://www.wandfluh.com)
**ACTIONNEMENT**

Actionnement	Electro-aimant proportionnel poussant, à bain d'huile, étanche à la pression
Exécution	MKY45 / 18x60 (Feuille 1.1-183)
Raccordement	Presse-étoupe pour câble Ø 6,5...14 mm

**Attention!** L'exécution UL est toujours livrée sans presse-étoupe

**DONNEES ELECTRIQUES**

Protection	IP65 / 66 / 67
Durée d'enclenchement relative	100 % ED / FM
Tolérance de tension	± 10 % par rapport à la tension nominale
Tension nominale en standard	12 VDC, 24 VDC
Courant limite à... °C	<b>L15, 50 °C</b> $I_G = 950 \text{ mA}$ (12 VDC) $I_G = 450 \text{ mA}$ (24 VDC) <b>L15, 70 °C</b> $I_G = 910 \text{ mA}$ (12 VDC) $I_G = 420 \text{ mA}$ (24 VDC)
Puissance nominale en standard	15 W
Classe de température	Puissance nominale 15 W: T1...T4

**Note!** Autres spécifications électriques voir feuille 1.1-183

## DONNEES DE PUISSANCE

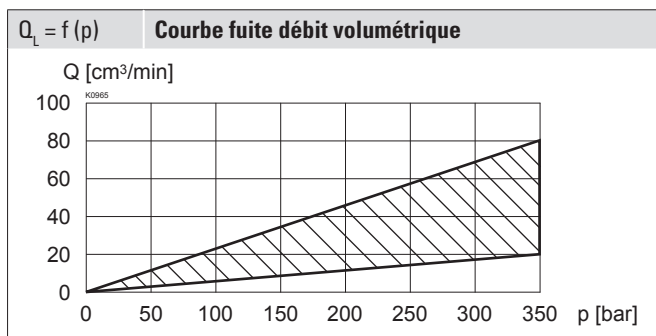
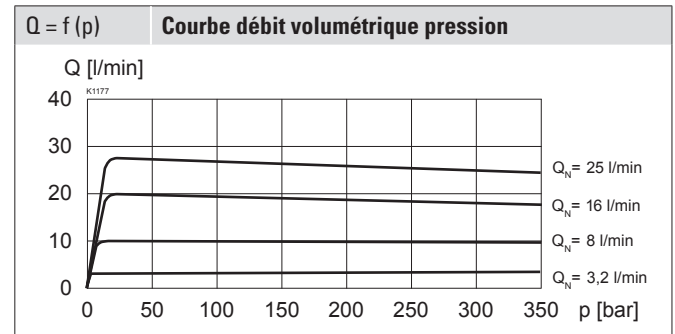
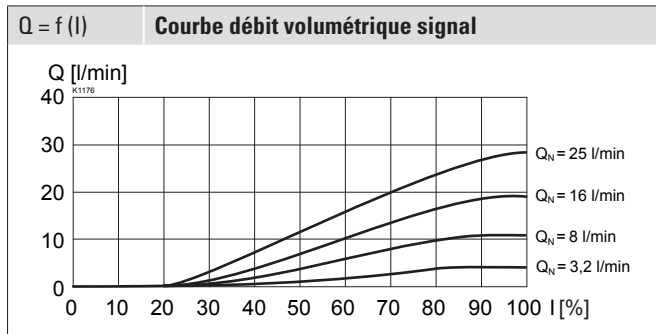
 Viscosité de l'huile  $\nu = 30 \text{ mm}^2/\text{s}$ 

## ACCESSOIRES

Amplificateurs proportionnels	Registre 1.13
Corps à flasquer / plaque sandwich NG4-Mini	Feuille 2.6-820
Corps à flasquer / plaque sandwich NG6	Feuille 2.6-840
Corps fileté	Feuille 2.9-205
Explications techniques	Feuille 1.0-100
Filtration	Feuille 1.0-50

## COMMANDE MANUELLE DE SECOURS

HB4,5 en standard

## TRAITEMENT DE SURFACE

- ◆ Le corps de la cartouche est nitrocarburé au gaz
- ◆ Le tube d'armature et la bobine à insérer sont zinguée / nickelée

## MATERIAUX D'ETANCHEITE

NBR ou FKM (Viton) en standard, choix dans codification

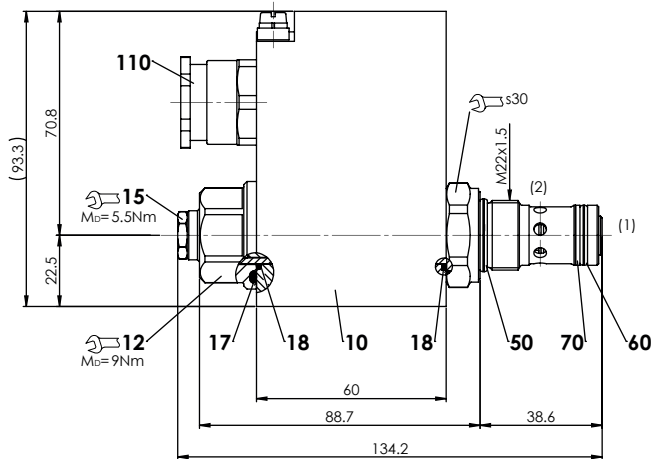
**DIMENSIONS**

Dimensions de la bobine électro-magnétique voir feuille 1.1-183 et 1.1-184

**Liste de pièces**

Position	Article	Description
10	263.6...	Bobine électro-magnétique MK.45 / 18 x 60
12	154.2603	Ecrou moleté Ex M18 x 1,5 x 18
15	253.8000	Commande manuelle de secours HB4,5
110	111.1080	Presse-étoupe M20 x 1,5

**Jeu de joints composé de**

17	O-ring	ID 25,07 x 2,62
18	O-ring	ID 17,17 x 1,78
50	O-ring	ID 18,77 x 1,78
60	O-ring	ID 15,60 x 1,78
70	Ba. d'app.	PTFE rd 16,1 x 19 x 1,4

**NOTES DE MONTAGE**

Type de montage	Cartouche à visser M22 x 1,5
Position de montage	Quelconque, de préférence horizontale
Couple de serrage	$M_D = 60 \text{ Nm}$ Cartouche à visser $M_D = 5 \text{ Nm}$ écrou moleté

**RACCORDEMENT HYDRAULIQUE**

Vue du logement selon ISO 7789-22-01-0-98

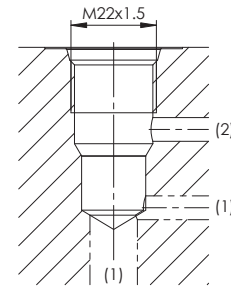

Note!



Vue détaillée du logement et des outils de logement voir feuille 2.13-1008

**NORMES**

Logement de cartouche	ISO 7789
Protection antidéflagrante	Directive 2014 / 34 / EU (ATEX)
Enveloppe antidéflagrante	EN / IEC / UL 60079-1, 31
Entrée de câble	EN 60079-0, 1, 7, 15, 31
Protection	EN 60 529
Filtration recommandée	ISO 4406