

ALLGEMEINE KENNGRÖSSEN

Gewicht 0,5 kg einfacher Flansch
1,0 kg doppelter Flansch

Kenngrossen Sensor:

Nennspannung 24 VDC
 Betriebsspannung 10...30 VDC
 Signalstrom max. 200 mA
 Schaltfrequenz 2000 Hz
 Schutzart IP 68
 Die Schutzart des Ventils kann je nach Anschlussart tiefer liegen, siehe Datenblatt 1.2-59

Abmessung M12 x 1
 Umgebungstemperatur -25...50 °C
 Anzugsdrehmoment 15 Nm
 Höchstdruck 500 bar

Hinweis! Weitere Kenngrossen siehe Datenblatt 1.2-59



ZUBEHÖR

Gegenstecker (Kabeldose female, konfektionierbar)

gerade, Schraubklemme Artikel Nr. 219.2978

gewinkelt, Schraubklemme Artikel Nr. 219.3003

OBERFLÄCHENBEHANDLUNGEN

- ◆ Der Ventilkörper ist mit Zweikomponentenlack gespritzt
- ◆ Alle anderen Teile sind Zink-Nickel beschichtet

ELEKTRISCHER ANSCHLUSS

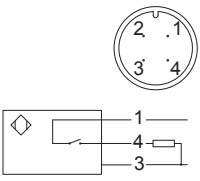
Typ:	PNP, NO (Schliesser)
Bezeichnung:	Z603
Artikel-Nr.:	205.5024
Gerätestecker	M12, 4-polig male
Gegenstecker	M12, 4-polig female
	 <p>1 = Versorgungsspannung + 2 = Reserviert für Erweiterungen 3 = Versorgungsspannung 0 VDC 4 = Signal Plus geschaltet</p>
Gegenstecker nicht im Lieferumfang	

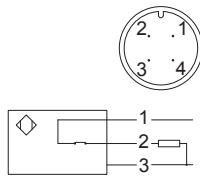
Typ:	PNP, NC (Öffner)
Bezeichnung:	Z482
Artikel-Nr.:	205.5023
Gerätestecker	M12, 4-polig male
Gegenstecker	M12, 4-polig female
	 <p>1 = Versorgungsspannung + 2 = Signal 3 = Versorgungsspannung 0 VDC 4 = Reserviert für Erweiterungen Plus geschaltet</p>
Gegenstecker nicht im Lieferumfang	

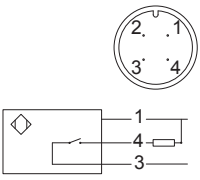
Typ:	NPN, NO (Schliesser)
Bezeichnung:	Z680
Artikel-Nr.:	205.5026
Gerätestecker	M12, 4-polig male
Gegenstecker	M12, 4-polig female
	 <p>1 = Versorgungsspannung + 2 = Reserviert für Erweiterungen 3 = Versorgungsspannung 0 VDC 4 = Signal Minus geschaltet</p>
Gegenstecker nicht im Lieferumfang	

Signalverhalten

Signal des Aktuators		Signal des Sensors			
		NO Schliesser		NC Öffner	
A	B	S1	S2	S1	S2
0*	0*	0*	0*	1*	1*
0	1	0	1	1	0
1	0	1	0	0	1

*Mittelstellung 4/3-Schieberventil

ABMESSUNGEN / EINFACHE ÜBERWACHUNG

4/3-Schieberventil (Federzentriert)

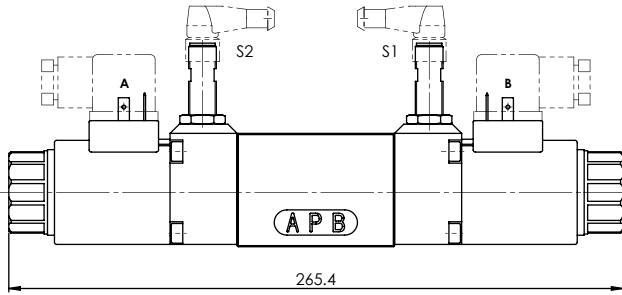

4/2-Schieberventil (Federrückstellung) Betätigung A-seitig

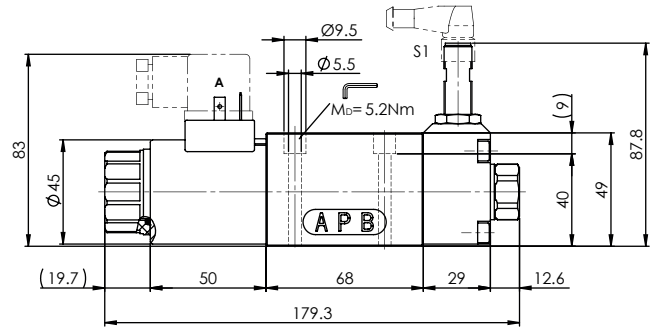

4/2-Schieberventil (Impuls)

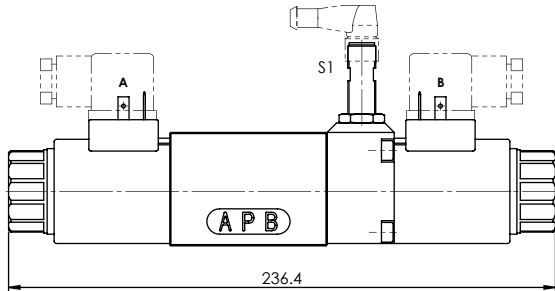

4/2-Schieberventil (Federrückstellung) Betätigung B-seitig

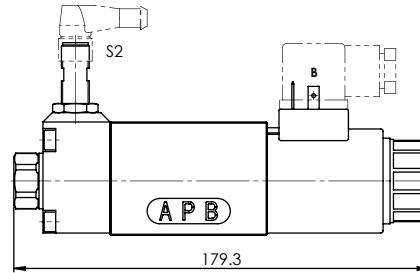

ABMESSUNGEN / DOPPELTE ÜBERWACHUNG

4/2-Schieberventil (Federrückstellung) Betätigung A-seitig

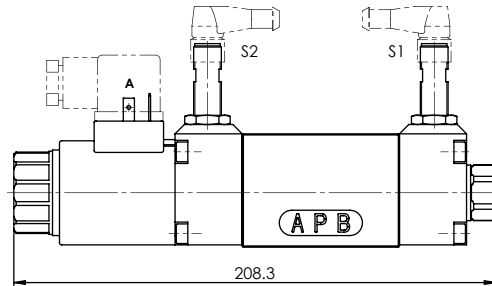

4/2-Schieberventil (Impuls)

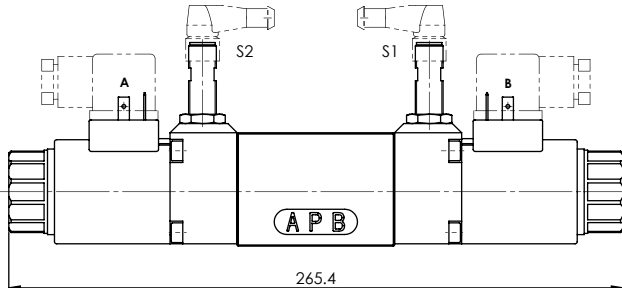

4/2-Schieberventil (Federrückstellung) Betätigung B-seitig

