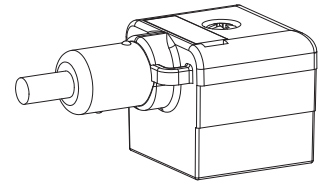

Leistungsreduktionsstecker P04

- Reduziert nach dem Einschalten den Aufnahme­strom auf 50 %
- Direktmontage auf dem Ventil
- Schutzart IP 67
- Für Schaltmagnete mit DIN-Stecker Bauform A

 DIN EN 175301-803
 ISO 4400

BESCHREIBUNG

Leistungsreduktionsstecker für Direktmontage auf dem Ventil. Kontaktanordnung nach DIN EN 175301-803, Bauform A (ISO 4400) für DC-Schalt-Magnete. Schutzart des Leistungsreduktions-Stecker ist IP67, montiert nach EN 60529. Das Anschlusskabel ist am Stecker angespritzt.

FUNKTION

Nach dem Einschalten der Speisung fließt ca. 250 ms lang der Maximalstrom des Magneten, danach wird der Strom durch die getaktete Endstufe auf den halben Strom begrenzt. Dadurch wird die Leistungsaufnahme des Ventils auf unter 30 % reduziert.

ANWENDUNG

Der Leistungsreduktionsstecker eignet sich durch die IP 67-Ausführung und den weiten Temperaturbereich für den industriellen wie auch den mobilen Einsatz. Der Stecker ist um 180° drehbar. Er schützt dauernd eingeschaltete Magnete (z.B. Anwendung als Sicherheitsfunktion) vor Über­temperatur und schneller Alterung. Durch Übererregung kann ein im Normalbetrieb stromlos geschaltetes Ventil (evtl. festsitzen­der Kolben) kraftvoll durchgeschaltet werden.

INHALT

ALLGEMEINE KENNGRÖSSEN	1
ELEKTRISCHE KENNGRÖSSEN	1
BLOCKDIAGRAMM / ANSCHLUSS	1
ABMESSUNGEN	2
EINSATZMÖGLICHKEITEN	2

TYPENSCHLÜSSEL

Plug (Stecker)	P	04	A	-	1	D2	#	<input type="checkbox"/>
Bezeichnung								
Gehäuse Bauform A, Kontaktabstand 18 mm								
1- Magnet-Version								
Versorgungsspannung								
24 VDC								
Änderungs-Index (wird vom Werk eingesetzt)								

ALLGEMEINE KENNGRÖSSEN

Steckergehäuse	TPU transparent
Anschlussleitung	PUR schwarz 3 x 0,5 mm ² , Länge 5 m
Gewicht	130 g
Umgebungstemperatur	-25...60 °C

ELEKTRISCHE KENNGRÖSSEN

Versorgungsspannung	24 VDC ± 10 %
Schutzbeschaltung	Freilaufdiode
Statusanzeige	LED gelb
Dither	Frequenz fest 1,1 kHz
Magnetstrom	$I_{Nmax} = 4A$ (max. Einschaltstrom) $I_{Nmax} = 2A$ (max. Haltestrom)
Schaltfrequenz	max. 2 Hz
EMV	Störimmunität EN 61000-6-2 Störemission EN 61000-4-2

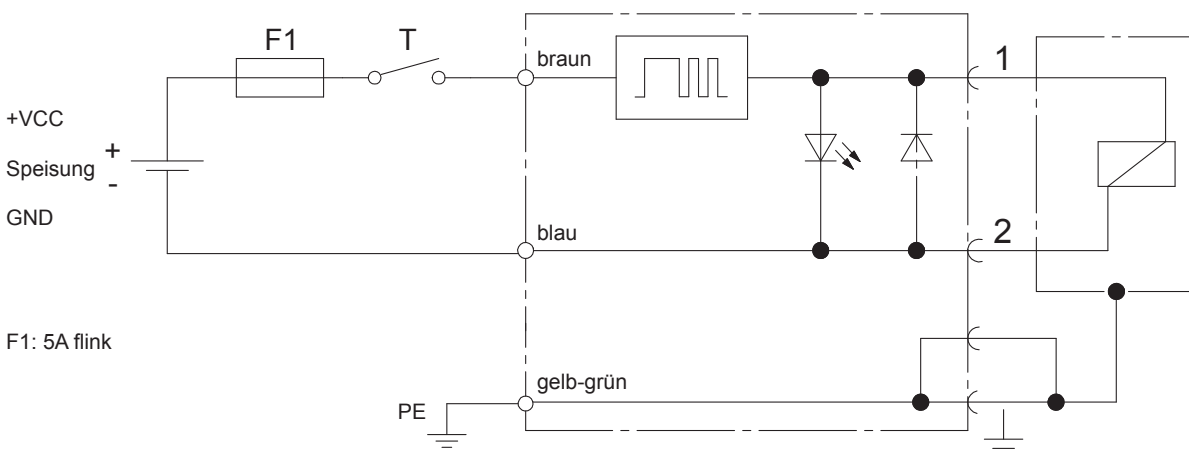
BLOCKDIAGRAMM / ANSCHLUSS

ABMESSUNGEN

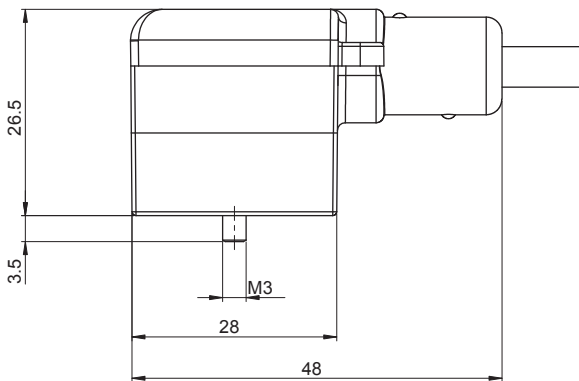
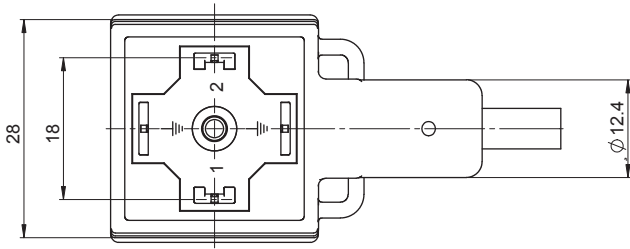

EINSATZMÖGLICHKEITEN

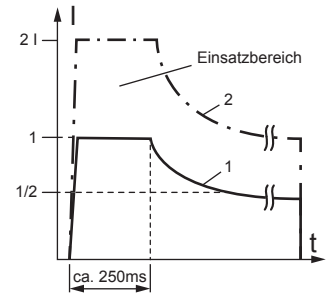
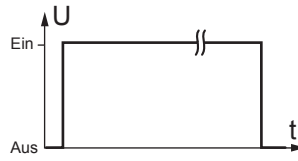

- ① Schaltvorgang bei Nennleistung mit anschließender Leistungsreduktion.
 - kleinere Erwärmung der Spule
 - längere Lebensdauer des Magneten
 - kürzere Ausschaltzeit
- ② Schaltvorgang bei überhöhter Nennleistung resp. Überspannung. Zur optimalen Auslegung bitten wir Sie um Rücksprache.
 - kraftvolles Durchschalten
 - kürzere Einschaltzeit

U: Speisespannung des Leistungsreduktionssteckers
I: Stromaufnahme des Magneten

INBETRIEBNAHME

(Dieses Datenblatt liegt jedem Leistungsreduktionsstecker bei)
Eine Vorsicherung (5A, flink) wird empfohlen.
Die gelbe Status-LED zeigt, dass der Stecker bestromt ist.
Der Stecker kann auch um 180° gedreht montiert werden.

ANSCHLUSSBELEGUNG

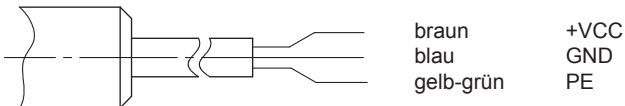

Falls das Ventil an seinen Eckwerten (Druck, Durchfluss) betrieben wird, kann es sein, dass der Haltestrom des Steckers nicht ausreicht, um das Ventil vollständig offen zu halten.
In diesem Fall muss auf die Leistungsreduktion verzichtet werden.