

Magnetsitzventil

- Mit zusätzlicher Rasterung
- 2/2- und 3/2-Wege Ausführung
- mit magnetbetätigter Entriegelung
- $Q_{max} = 15 \text{ l/min}$
- $p_{max} = 350 \text{ bar}$

NG4-Mini[®]
TYPENBEZEICHNUNG / SINNBILDER

unbetätigt entriegelt

betätigt verriegelt

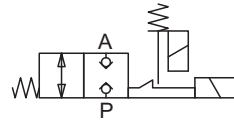
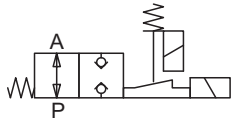

BS22040b-S1927-G24

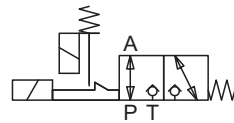
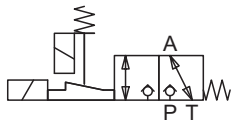

BS32041a-S1927-G24

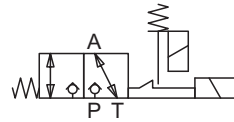
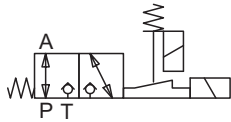

BS32040b-S1927-G24

 Allgemeine Kenngrossen
 Leistungskenngrössen

 siehe Datenblatt 1.11-2120
 auf Anfrage

ABMESSUNGEN

BS32041a-S1927-G24

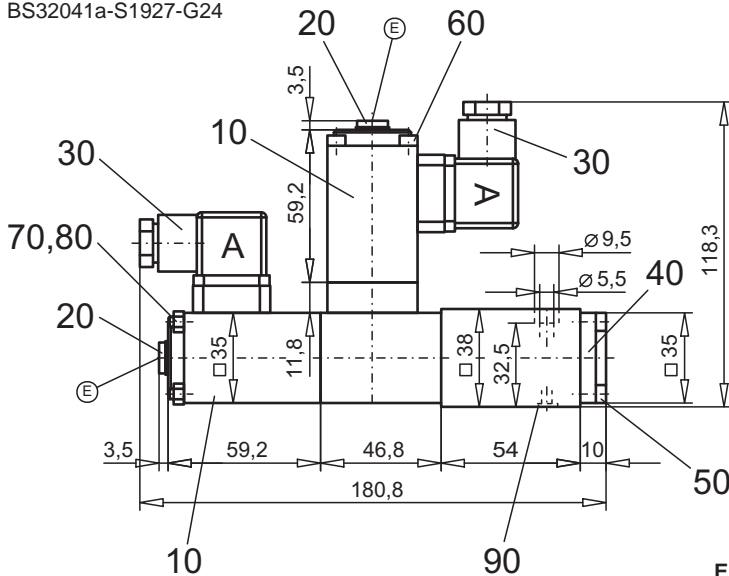
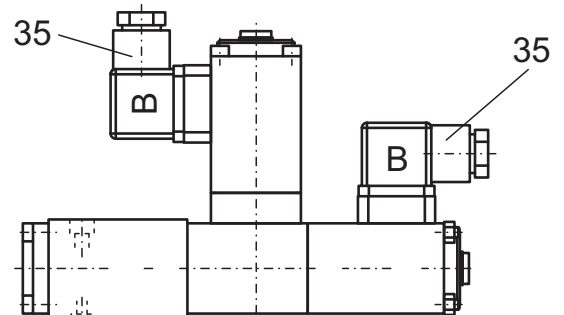
 BS22040b-S1927-G24
 BS32040b-S1927-G24

E = Entlüftungsschraube

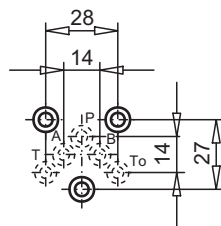
ERSATZTEILLISTE

Position	Artikel	Beschreibung
10	260.5453	Schaltmagnet SIS35V-G24
20	239.2033	Verschlusschraube (inkl. Dichtring) HB0
30	219.2001	Steckdose A (grau)
35	219.2002	Steckdose B (schwarz)
40	057.4201	Deckel
50	246.1113	Zylinderschraube M4x12 DIN 912
60	246.1161	Zylinderschraube M4x60 DIN 912
70	224.1009	Stiftschraube M4X114
80	153.1102	Sechskantmutter M4
90	160.2052	O-Ring ID 5,28X1,78